



10282999

М. 3487. Инструкция по сборке и эксплуатации мебели Ивиса 2. Кровать Ив2-100Л/П, Ив2-101Л/П Лесенка Ив2-101 ЛДСП, Лесенка Ив2-101 М



АРТИС
мебель вашего стиля

ЕАС

ВНИМАНИЕ! Упаковку мебели до окончания сборки выбрасывать категорически запрещается. В противном случае претензии по качеству мебели **ФАБРИКА НЕ ПРИНИМАЕТ**

Ив2-101П

Схема сборки представлена для Ив2-101П, Для Ив2-101Л симметрично. Для Ив2-100Л, 100Л — аналогично.

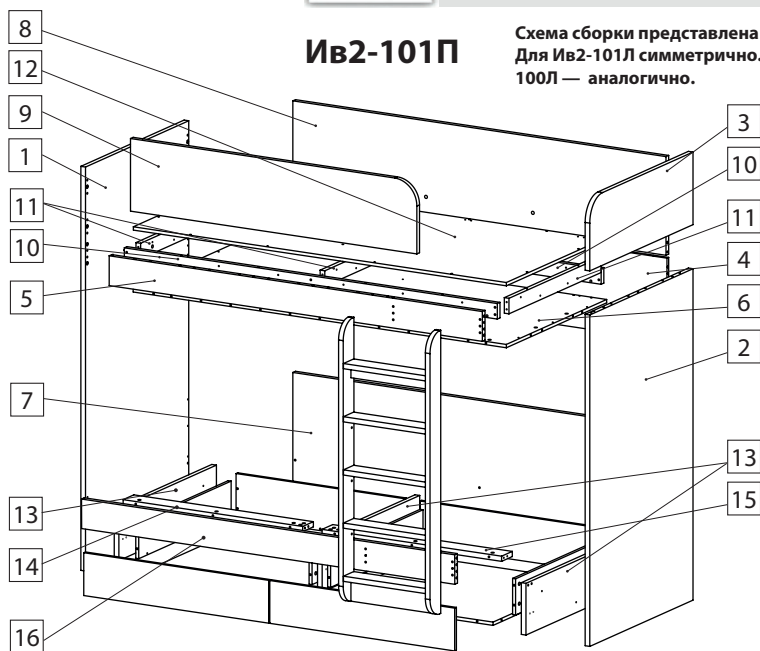
**Спецификация. Детали кровать**

	Наименование	Артикул упак.	Кол., шт. в упаковке	Код	Кол-во упаковок			Размер, мм
					Ив2-100П	Ив2-100Л	Ив2-101П	
1	Стенка бок. правая	9427	1	D.8510-02	1	1		1953 x 964 x 25
	Стенка бок. левая	10245	1	D.8510-01	1	1		1953 x 964 x 25
2	Стенка бок. правая	10251	1	D.8511-04			1	1602 x 964 x 25
	Стенка бок. левая	9456	1	D.8511-03		1		1602 x 964 x 25
	Стенка бок. правая	10246	1	D.8511-02	1			1602 x 964 x 25
	Стенка бок. левая	9426	1	D.8511-01	1			1602 x 964 x 25
3	Стенка бок. правая	10253	1	D.8512-02			1	351 x 964 x 25
	Стенка бок. левая	9455	1	D.8512-01		1		351 x 964 x 25
4	Царга задняя	9428	1	D.8490-01	1	1	1	2012 x 400 x 16
	Царга правая	10278	1	D.8491-02			1	2012 x 144 x 25
	Царга левая	9458	1	D.8491-01		1		2012 x 144 x 25
	Царга правая	9429	1	D.8491-04	1			2012 x 144 x 25
5	Царга левая	10247	1	D.8491-03	1			2012 x 144 x 25
	Стенка нижняя	9430	1	D.8514-01	1	1	1	2012 x 937 x 16
7	Стенка задняя	2879	1	D.2710-01	1	1	1	2012 x 640 x 25
	Стенка задняя левая	10248	1	D.8493-01	1			2012 x 477 x 25
8	Стенка задняя правая	9431	1	D.8493-04	1			2012 x 477 x 25
	Перегорodka правая	10249	1	D.8494-02	1	1		1544 x 351 x 25
9	Перегорodka левая	9432	1	D.8494-01	1	1		1544 x 351 x 25
	Брусок опорный	9433	1	D.8495-01	2	2	2	2011 x 75 x 25
11	Брусок опорный	9435	1	D.8524-01	3	3	3	861 x 75 x 25
12	Панель горизонтальная	9434	1	D.8513-01	1	1	1	2011 x 910 x 16
13	Брусок опорный	3829	1	D.2776-02	3	3	3	911 x 250 x 25
	Брусок гориз. левый	7547	1	D.6690-01	1	1	1	968 x 100 x 25
Брусок гориз. правый	1		D.6690-02	1	1	1	968 x 100 x 25	
16	Царга правая	10279	1	D.2711-05			1	2012 x 143 x 25
	Царга левая	9452	1	D.2711-04			1	2012 x 143 x 25
	Царга	2906	1	D.2711-01	1	1		2012 x 143 x 25

Ив2-101П

Ив2-101Л

Ив2-101 Лесенка М

Ив2-101 Лесенка ЛДСП

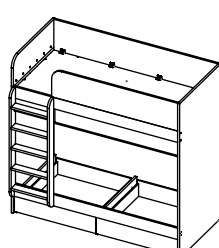
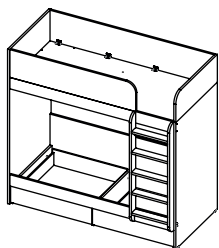

Ив2-100П

Ив2-100Л

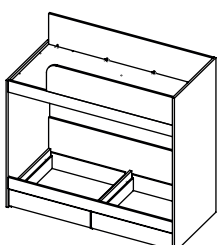
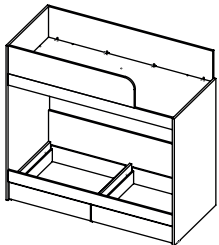

Ящик

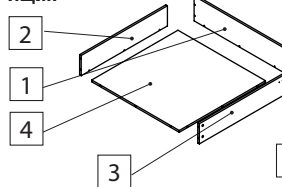

Фасад, опция

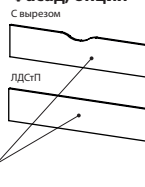

Максимальная высота матраса для второго яруса 226 мм (Приобретается отдельно).

Спецификация. Детали лестница. Ив2-101 Лесенка ЛДСП

	Наименование	Артикул упак.	Кол., шт. в упаковке	Код	Размер, мм
1	Бок лев лесенки	10257	1	D.8604-01	1369 x 100 x 25
2	Бок прав лесенки		1	D.8604-02	1369 x 100 x 25
3	Ступень	10259	1	D.8601-01	443 x 96 x 25
4	Ребро жёсткости	10256	1	D.8603-01	443 x 602 x 16
5	Ребро жёсткости	10258	1	D.8602-01	443 x 112 x 16

Спецификация. Детали лестница. Ив2-101 Лесенка М

	Наименование	Артикул упак.	Кол., шт. в упаковке	Код	Размер, мм
1	Лестница кровати, массив	10254	1	M.3230	1369 x 493 x 25

Спецификация. Детали ящика

	Наименование	Артикул упак.	Кол., шт. в упаковке	Код	Размер, мм
1	Стенка ящ. задняя	3826	1	D.3648-01	215 x 908 x 16
2	Стенка ящ. бок. лев.		2	D.2668-05	863 x 175 x 16
3	Стенка ящ. бок. прав.	3825	1	D.2668-06	863 x 175 x 16
4	Дно ящика		1	D.3647-01	876 x 863 x 16

Спецификация. Фасады, опция

	Наименование	Артикул упак.	Кол., шт. в упаковке	Код	Размер, мм
6	Фасад ящика лев. ЛДСП	3828	1	D.2663-04	997 x 207 x 16
	Фасад ящика прав. ЛДСП		1	D.2663-05	997 x 207 x 16
6	Фасад ящика лев. с вырезом	9369	1	D.8545-01	997 x 207 x 16
	Фасад ящика прав. с вырезом		1	D.8545-02	997 x 207 x 16

Количество фурнитуры на изделие Ив2-101/100, * - для Лесенки ЛДСП, ** - для Лесенки М

Тип фурнитуры	Кол-во	Тип фурнитуры	Кол-во	Тип фурнитуры	Кол-во	Тип фурнитуры	Кол-во	Тип фурнитуры	Кол-во
1 Дюбель максификса М8*64	12/10	6 Конфирмат 7x50	36 8**	11 Конфирмат 7*70	22 8*	16 Шуруп 4 x 16	32	21 Заглушка эксцентрика	27/21
2 Дюбель минификса 34 мм	89 10*	7 Гвоздь мебельный	26	12 Подпятник	13	17 Стяжка	4	22 Заглушка конфирмата	26
3 Дюбель минификса двусторонний <small>Снять шайбу</small>	19/13	8 Заглушка эксцентрика максификса	3	13 Шкант 8x30	55	18 Ключ шестигранный 4, 6, 8 мм	1	23 Комплект навеса	4
4 Эксцентрик минификса	121/109 10*	9 Клин установочный	4	14 Шуруп 4,2x38 с пресс-шайбой	38	19 Опора колесная	16	24 Винт М4 x 22	4
5 Эксцентрик максификса	12/10	10 Подпятник войлочный	10	15 Шкант 8x50	19/15 54*	20 Муфта футорка М8*12	12/10		

Шаг 1 Стенка боковая левая

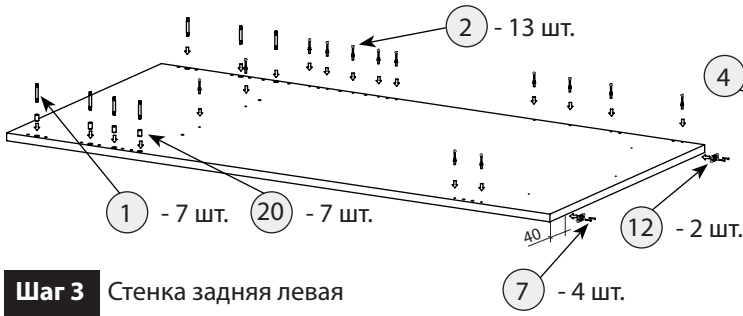

Шаг 2 Стенка боковая правая. ИВ2-101



Шаг 3 Стенка задняя левая

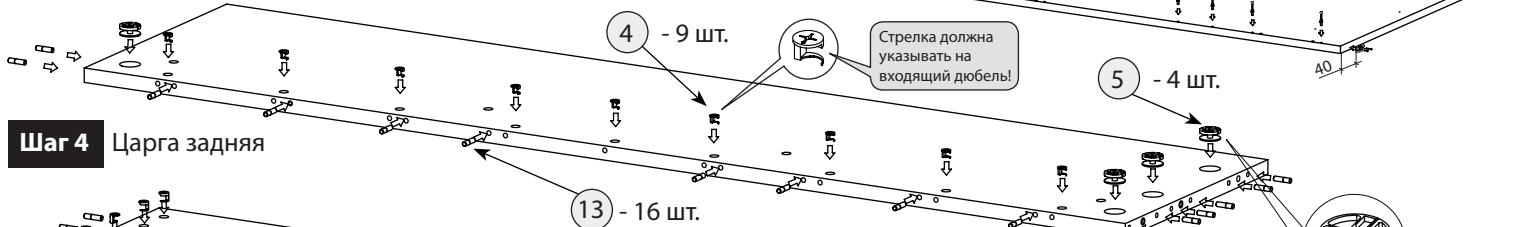

Шаг 4 Царга задняя

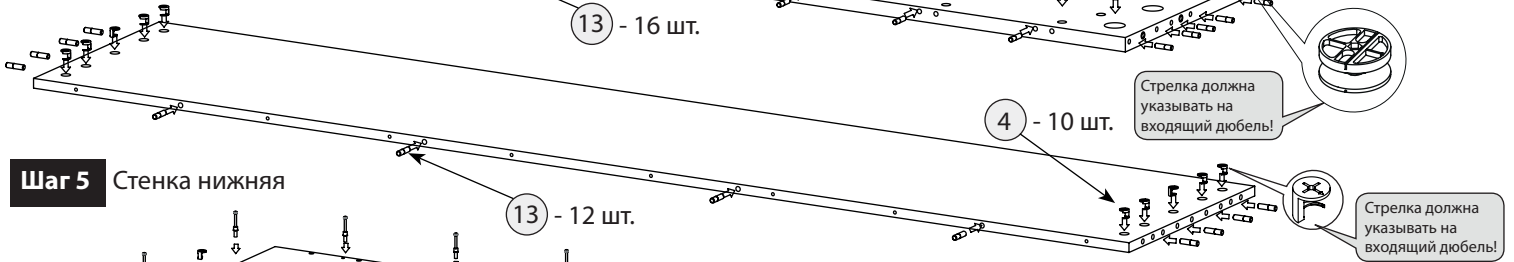

Шаг 5 Стенка нижняя

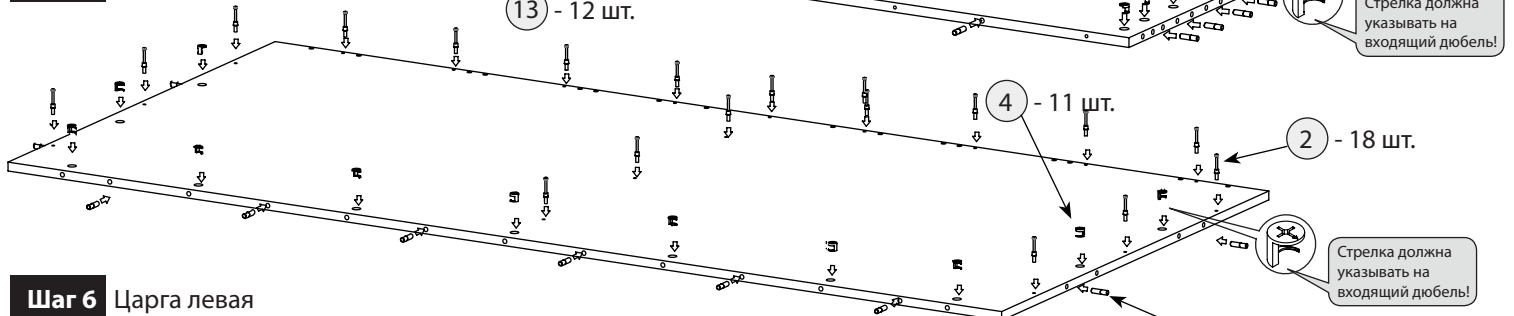

Шаг 6 Царга левая

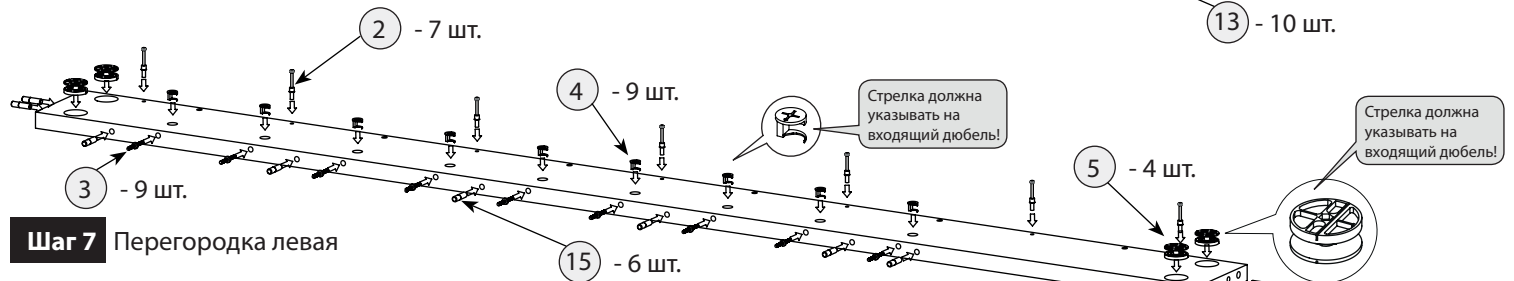

Шаг 7 Перегородка левая

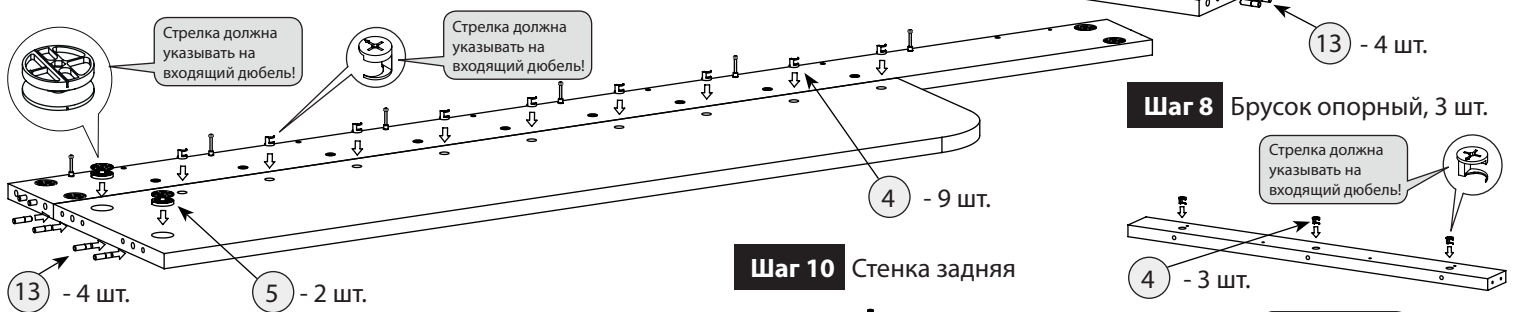

Шаг 8 Брусок опорный, 3 шт.



Шаг 9 Собрать бруски опорные, как показано на рисунке

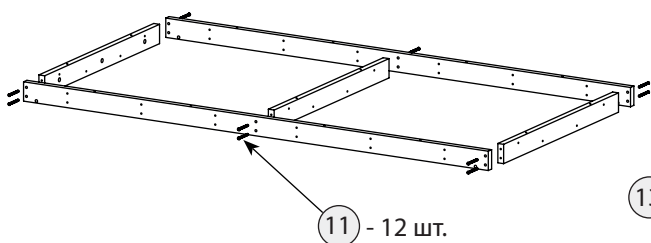

Шаг 10 Стенка задняя

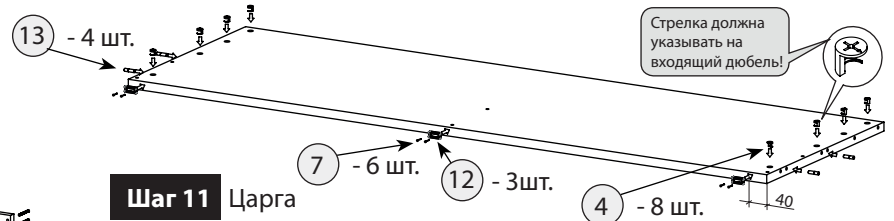

Шаг 11 Царга

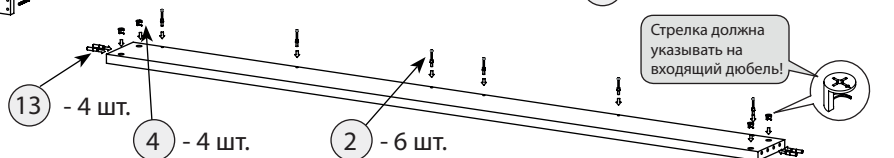

Шаг 12 Брусок горизонтальный левый

Брусок опорный правый собирать аналогично.

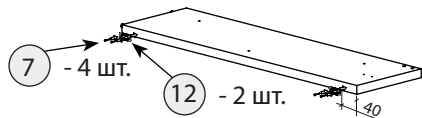
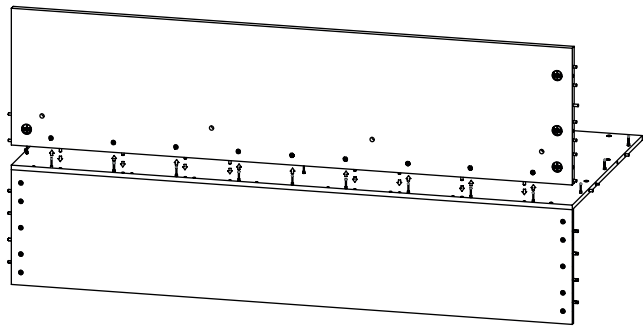
**Шаг 13** Брусок опорный, 3 шт.**Шаг 15** Стенка задняя

После соединения эксцентрики закрутить по часовой стрелке до упора.

Шаг 18 Собирать, как показано на рисунке

После соединения эксцентрики закрутить по часовой стрелке до упора.

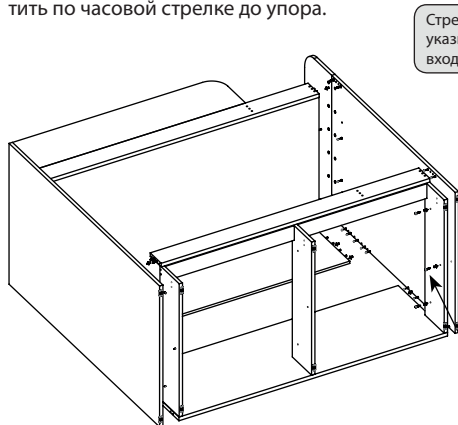
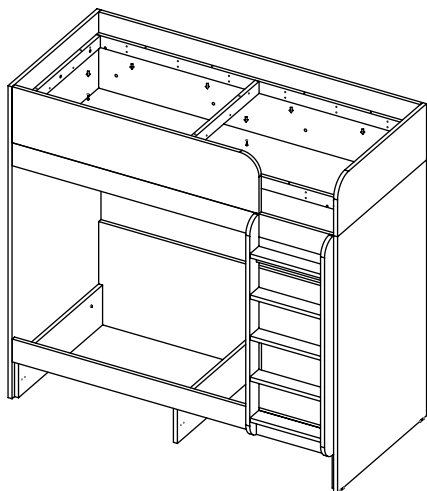
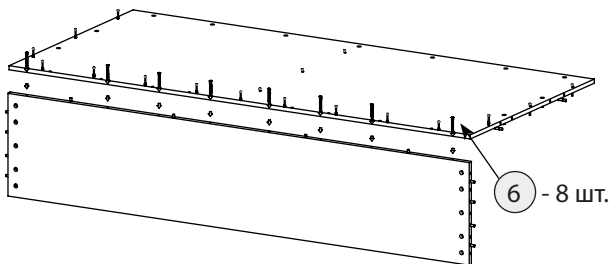
**Шаг 21** Установка опорных брусьев**Шаг 14** Стенка нижняя + Царга задняя

После соединения эксцентрики закрутить по часовой стрелке до упора.

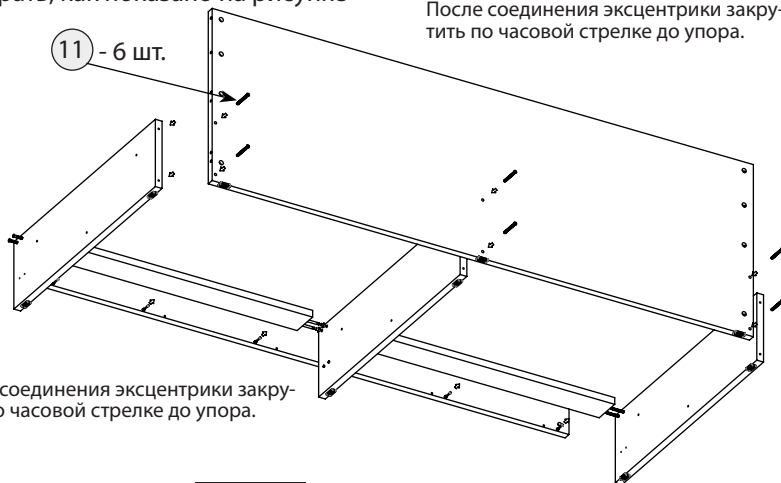
Шаг 17 Собирать, как показано на рисунке

После соединения эксцентрики закрутить по часовой стрелке до упора.

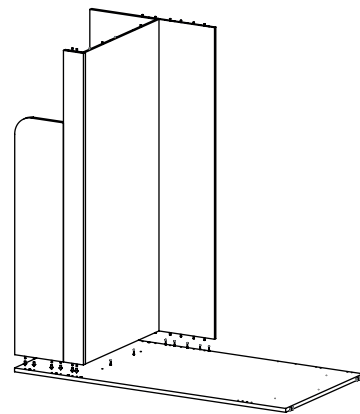
Шаг 16 Установка Царги левой

После соединения эксцентрики закрутить по часовой стрелке до упора.

Шаг 19 Для Ив2-101.

Сборка лестницы

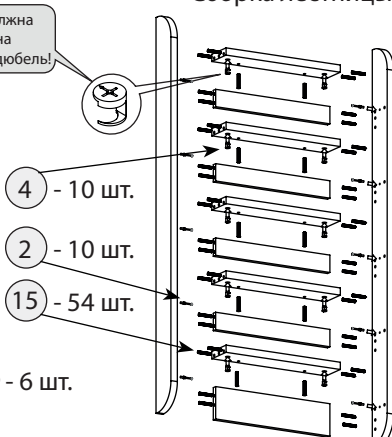

После соединения эксцентрики закрутить по часовой стрелке до упора.

Шаг 20 Для Ив2-101.

Собирать, как показано на рисунке

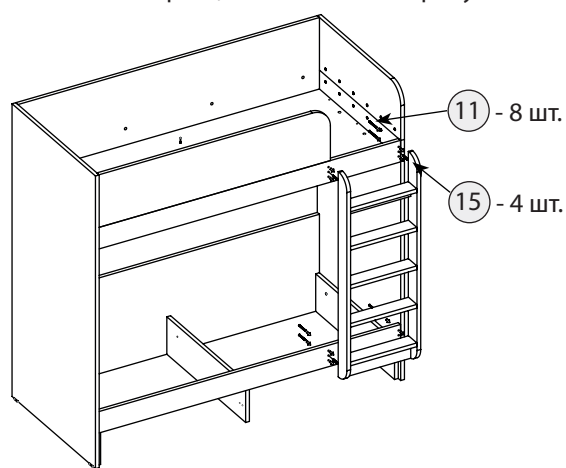
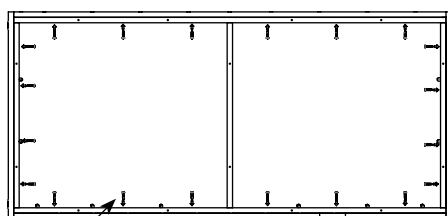
**Шаг 22** Собирать, как показано на рисунке

14 - 32 шт.

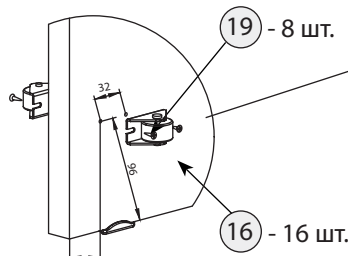

16 - 16 шт.

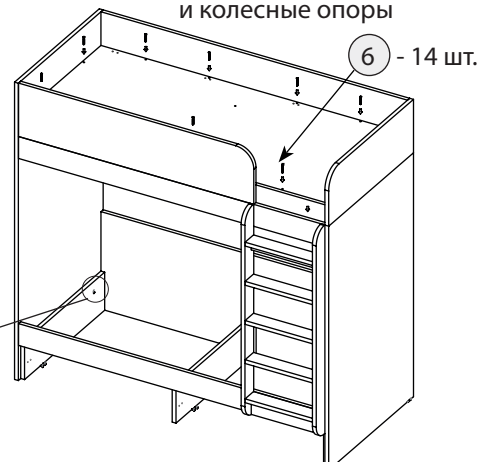
Шаг 23 Установить панель горизонтальную и колесные опоры**Внимание!** При установке опор колесных обратите внимание, что они не должны располагаться на той же высоте, что и колесные опоры выкатных ящиков.

Шаг 24 Установить комплект навеса

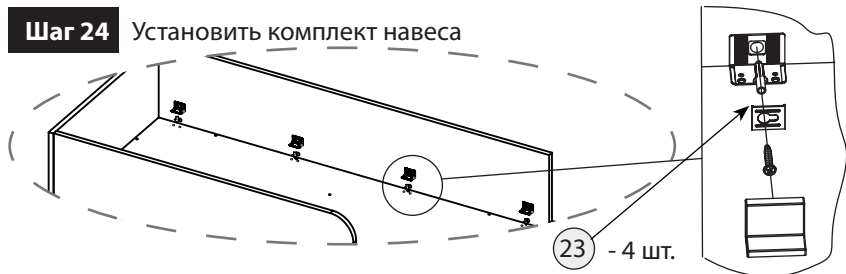

Зафиксировать кровать к стене!

Внимание! Изделие должно быть закреплено к стене с помощью прилагаемого крепежа, который подходит для крепления шкафа к стене из бетона или кирпича без пустот. Всегда выбирайте крепеж, который подходит к материалу Ваших стен. Если прилагаемый крепеж не подходит к Вашим стенам, обратитесь в специализированный магазин.

Шаг 25 Фасад ящика

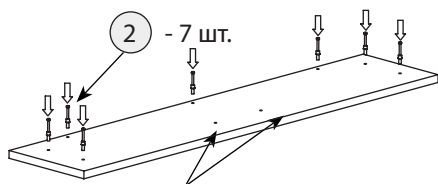

Для установки ручки 128 мм досверлить отверстия сверлом d=5 мм

Шаг 26 Стенка боковая ящика левая

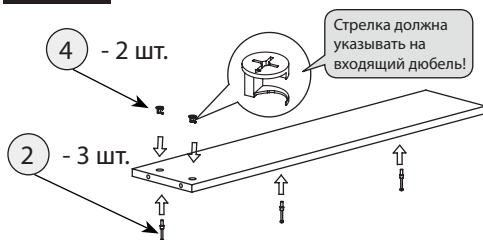

Стенку боковую ящика правую собирать аналогично.

Шаг 27 Дно ящика

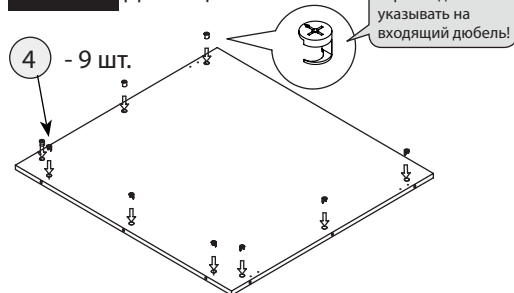

Шаг 28 Дно ящика (крепление опор)

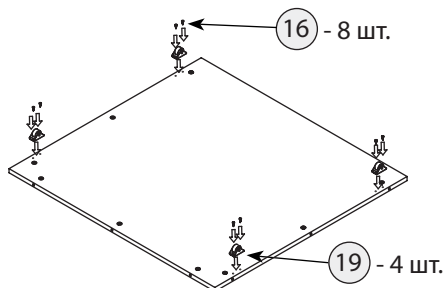

Шаг 29 Собирать, как показано на рисунке

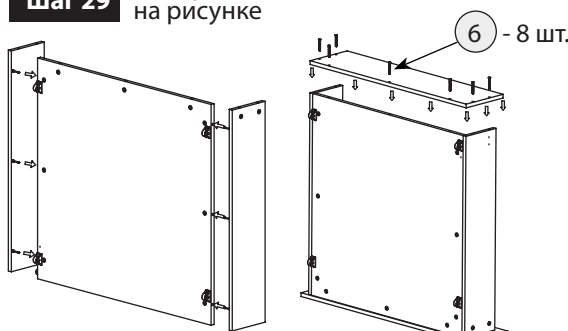

После соединения эксцентрики закрутить по часовой стрелке до упора.

Шаг 30 Крепление колесных опор

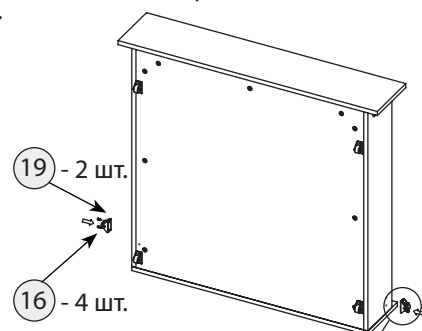

Шаг 31 Установка ящика в кровать

Поднять переднюю часть ящика над полом и вставить заднюю стенку под царгу кровати. Задвинуть ящик до упора. Аналогично проделать с правым ящиком.



Шаг 32

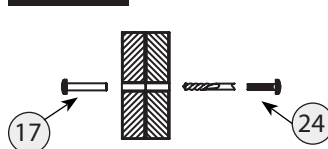

Для крепления рядом стоящих изделий друг к другу используйте межсекционную стяжку.

Шаг 33 После установки изделия и регулировки всех механизмов необходимо все отверстия и видимые эксцентрики минификсов закрыть заглушками.

Правила по эксплуатации и уходу за мебелью

Сохранность качества приобретённой мебели зависит от соблюдения условий её хранения и эксплуатации.

1. Транспортировка мебели. Мебель в собранном виде должна перевозиться в вертикальном положении с закрытыми дверьми транспортными средствами, приспособленными для перевозки и предохранения мебели от повреждений, загрязнений и атмосферных осадков. Мебель, перевозимая при температуре ниже 0°C, охлаждается и при установке в помещение «запотеваает», поэтому её следует немедленно протереть чистой сухой мягкой тканью. **2. Установка мебели.** Мебель не следует устанавливать близко к сырým и холодным стенам или к источникам тепла (печам, батареям и др. отопительным приборам). Минимальное расстояние 0.5 м. Установку или перестановку мебели следует производить только путём поднятия изделия за боковые стенки. **3. Эксплуатация мебели.** Используйте мебель в помещениях с температурой воздуха от 10 до 55°C и относительной влажностью не более 80%.

Мебель должна быть защищена от воздействия прямого солнечного света, так как под их действием изменяется цвет и портится внешний вид изделия. Не допускайте попадания на мебель агрессивных жидкостей (спирта, ацетона, растворителей, кислот, щелочей, масел и т. п.). Случайно попавшую на поверхность жидкость следует немедленно стереть сухой тканью. Не следует ставить на поверхность мебели горячие предметы. Корпусная мебель должна использоваться в соответствии с функциональным назначением каждого отдельного предмета. Все тяжести следует размещать внутри шкафов и тумб таким образом, чтобы добиться равномерного распределения нагрузки по всей имеющейся площади и обеспечить необходимое равновесие скользящих частей. Вещи на полках рекомендуется размещать по принципу: наиболее тяжелые — ближе к краям (опорам), более легкие — ближе к центру. При эксплуатации корпусной мебели **не допускается** статическая вертикальная нагрузка (в особенности с приложением усилия к одной точке): на полки (шкафов, стеллажей, тумб) — более 10 кг. Нормальное усилие открытия дверей — до 3 кг. При ослаблении резьбовых соединений периодически их подтягивайте. **4. Уход за мебелью.** Производите уход за мебелью сухой мягкой тканью (фланель, миткаль) с помощью специальных средств, придающих блеск поверхности, защищающих от появления статического электричества. Не допускается применять средства, не предназначенные для ухода за мебелью. Внимательно читайте состав чистящих средств. **5. Порядок предъявления претензий на качество мебели.** Претензии по комплектации или качеству мебели должны направляться покупателем непосредственно в магазин, где приобретена мебель, с обязательным приложением документов на покупку. Претензии от покупателей принимаются розничными торговыми организациями в течение гарантийного срока. Гарантийный срок эксплуатации мебели — 5 лет. Срок службы — 10 лет. **Техническое описание (размеры изделий и деталей, в том числе на рисунках и в таблицах) приведено без обязательств с нашей стороны. Мы оставляем за собой право на внесение конструктивных изменений без ущерба функциональности, изменение ассортимента и окончательного дизайна нашей продукции.**