

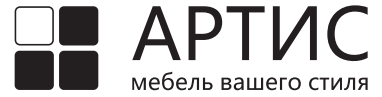

08964999

М. 1096. Инструкция по сборке и эксплуатации мебели Лозанна. Шкаф гардероб Лз2-35Л, 35П



мебель вашего стиля



ВНИМАНИЕ! Упаковку мебели до окончания сборки выбрасывать категорически запрещается. В противном случае претензии по качеству мебели **ФАБРИКА НЕ ПРИНИМАЕТ**

Сборка показана для Лз2-35Л. (Лз2-35П симметрично)

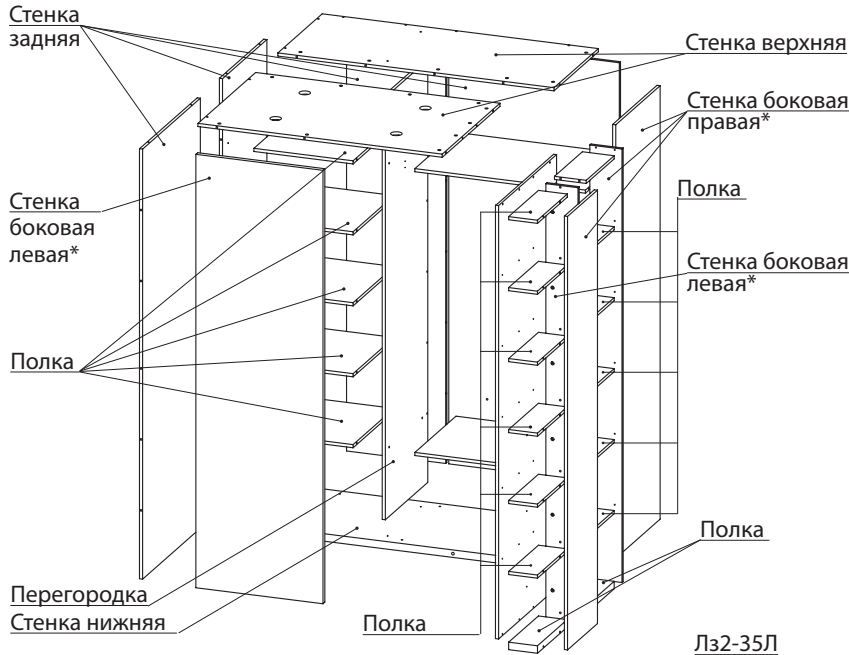

Спецификация. Лз2-35Л, 2-35П. Детали

Наименование	Кол., шт.	Код	Размер, мм	Толщ., мм
Лз2-35Л, 2-35П Артикул упаковки 3970 Кол-во 1				
Полка	6	D.3765-01	147 x 402	16
Полка	1	D.3768-01	147 x 402	38
Полка	6	D.3770-01	377 x 162	16
Полка	1	D.3775-01	377 x 162	38
Лз2-35Л Артикул упаковки 3971 Кол-во 1				
Стенка боковая правая	1	D.3766-01	2199 x 404	16
Лз2-35Л Артикул упаковки 3972 Кол-во 1				
Стенка боковая левая	1	D.3767-01	2199 x 782	16
Лз2-35П Артикул упаковки 3984 Кол-во 1				
Стенка боковая левая	1	D.3766-02	2199 x 404	16
Лз2-35П Артикул упаковки 3985 Кол-во 1				
Стенка боковая правая	1	D.3767-02	2199 x 782	16
Лз2-35Л Артикул упаковки 3973 Кол-во 1				
Стенка боковая правая	1	D.3769-04	2199 x 164	16
Стенка боковая левая	1	D.3769-01	2199 x 164	16
Лз2-35Л Артикул упаковки 3974 Кол-во 1				
Стенка верхняя	1	D.3776-01	1249 x 781	16
Лз2-35П Артикул упаковки 3986 Кол-во 1				
Стенка верхняя	1	D.3776-02	1249 x 781	16
Стенка боковая правая	1	D.3769-02	2199 x 164	16
Стенка боковая левая	1	D.3769-03	2199 x 164	16
Лз2-35Л Артикул упаковки 3977 Кол-во 1				
Стенка верхняя	1	D.3725-01	1412 x 600	16
Лз2-35П Артикул упаковки 3977 Кол-во 1				
Стенка верхняя	1	D.3725-02	1412 x 600	16
Лз2-35Л Артикул упаковки 3978 Кол-во 1				
Стенка задняя	1	D.3727-01	2182 x 781	16
Лз2-35П Артикул упаковки 3988 Кол-во 1				
Стенка задняя	1	D.3727-02	2182 x 781	16
Лз2-35Л Артикул упаковки 3979 Кол-во 1				
Стенка боковая левая	1	D.3728-01	2199 x 650	25
Лз2-35П Артикул упаковки 3989 Кол-во 1				
Стенка боковая правая	1	D.3728-02	2199 x 650	25
Лз2-35Л, 2-35П Артикул упаковки 3980 Кол-во 1				
Стенка задняя	1	D.3729-01	2144 x 872	16
Лз2-35Л Артикул упаковки 3981 Кол-во 1				
Стенка боковая правая	1	D.3730-01	2199 x 600	16
Лз2-35П Артикул упаковки 3990 Кол-во 1				
Стенка боковая левая	1	D.3730-02	2199 x 600	16
Лз2-35Л, 2-35П Артикул упаковки 3982 Кол-во 1				
Полка	2	D.3731-01	872 x 556	16
Лз2-35Л Артикул упаковки 3983 Кол-во 1				
Стенка нижняя	1	D.3732-01	1411 x 600	38
Лз2-35П Артикул упаковки 3991 Кол-во 1				
Стенка нижняя	1	D.3732-02	1411 x 600	38
Лз2-35Л Артикул упаковки 2448 Кол-во 1				
Стенка задняя	1	D.2135-01	2144 x 600	16
Перегорodka	1	D.2128-01	2144 x 574	16
Лз2-35П Артикул упаковки 3992 Кол-во 1				
Стенка задняя	1	D.2135-02	2144 x 600	16
Перегорodka	1	D.2128-02	2144 x 574	16

*Для Лз2-35П данные детали зеркальные

Лз2-35Л, 2-35П Артикул упаковки 2420 Кол-во 1				
Полка	5	D.2107-01	507 x 556	16
Лз2-35Л, 2-35П Артикул упаковки 2490 Кол-во 1				
Прокладка	2	D.2111-01	2199 x 100	25
Лз2-35Л, 2-35П Артикул упаковки 2449 Кол-во 1				
Стенка задняя	1	D.2129-01	2144 x 507	16
Лз2-35Л, 2-35П Артикул упаковки 3996 Кол-во 1				
Штанга для вешалок 864 мм	1	D.3800-01	864 x 30	15
Артикул упаковки 2467 Кол-во 1				
Ручка-профиль	1	M.0603	2158	
Артикул упаковки 10092 Кол-во 1				
Ручка-профиль	1	F.0750-01	2158	

Спецификация. Двери комбинированные

Артикул упаковки 3975 Кол-во 1				
Дверь	1	D.3723-01	606 x 1438	25
Артикул упаковки 3976 Кол-во 1				
Дверь	1	D.3724-01	606 x 717	25

Спецификация. Двери МДФ

Артикул упаковки 7596 Кол-во 1				
Дверь лев.	1	D.6788-01	606 x 2158	18
Артикул упаковки 7597 Кол-во 1				
Дверь прав.	1	D.6788-02	606 x 2158	18

Лз2-35Л

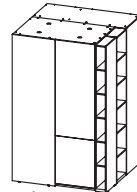

Комбинированные двери

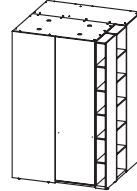

Двери МДФ

Лз2-35П СИММЕТРИЧНО

Количество фурнитуры на изделие

Тип фурнитуры	Кол-во	Тип фурнитуры	Кол-во	Тип фурнитуры	Кол-во	Тип фурнитуры	Кол-во	Тип фурнитуры	Кол-во
1 Экцентрик	171	7 Шкант 8 x 30	2	13 Декор «Артис» Заглушка чашки петли	6	19 Ключ шестигранный	1	25 Пластина металлическая	4
2 Дюбель	127	8 Гайка опоры	16	14 Шуруп 4,2 x 38	12	20 Заглушка эксцентрика	108	26 Шуруп 4,2 x 16	16
3 Дюбель 2-х сторонний Снять шайбу	22	9 Опора мебельная	16	15 Штангодержатель	2	21 Датчик движения	1	27 Заглушка d = 8 мм	6
4 Конфирмат 7x50	27	10 Ответная планка с евровинтом D3/D0**	6/6**	16 Стяжка штекерная D5	5*	22 Ключ	8		
5 Шуруп 4x16	16	11 Петля/Адаптер чашки петли	6/6**	17 Стяжка (винт M4x40)	8	23 Комплект навеса	2		
6 Шуруп 3 x 13	6	12 Ограничитель угла открывания	6	18 Демпфер/демпфер 3 мм**	16/4**	24 Подпятник войлочный	16		

*Только для комбинированных дверей
**Только для дверей МДФ

Шаг 1 Стенка нижняя

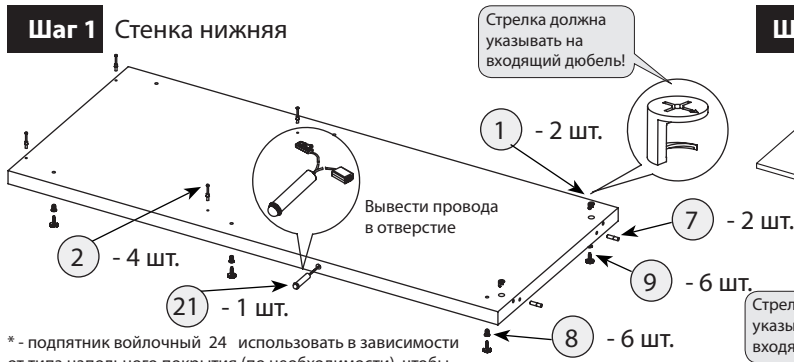

* - подпятник войлочный 24 использовать в зависимости от типа напольного покрытия (по необходимости), чтобы избежать его повреждения

Шаг 2 Стенка задняя

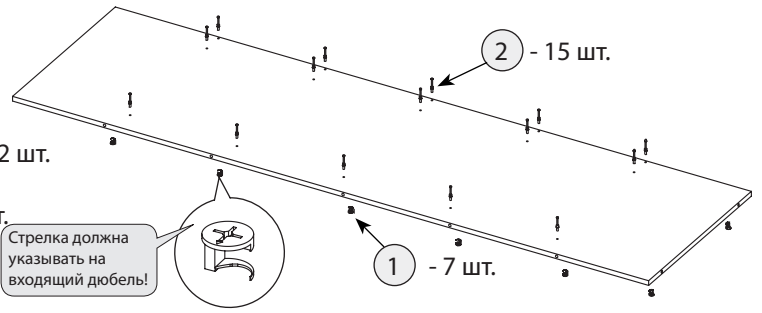

Шаг 3 Полка

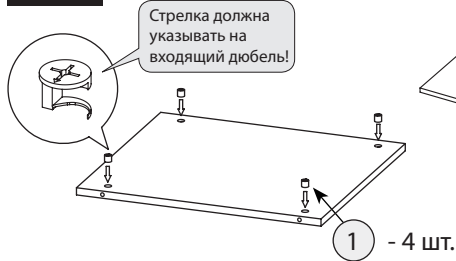

Шаг 4 Стенка задняя

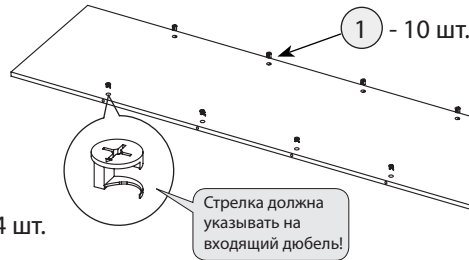

Шаг 5 Стенка верхняя



Шаг 6 Собрать, как показано на рисунке

1. Собрать секцию с полками 2. Установить нижнюю стенку

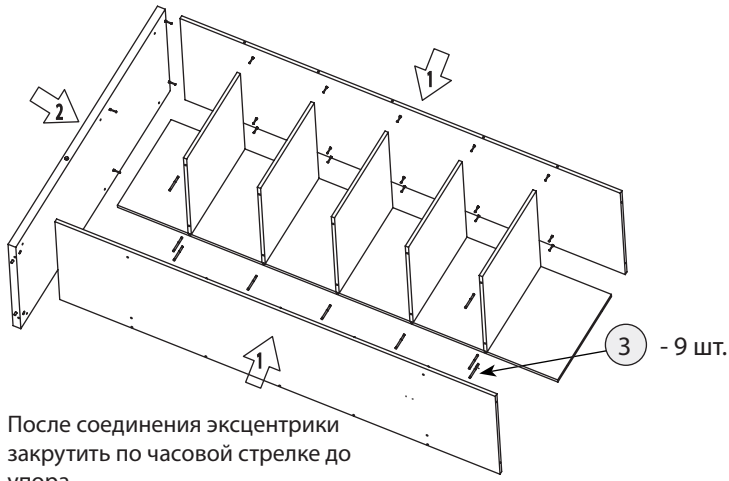

Шаг 7 Собрать, как показано на рисунке

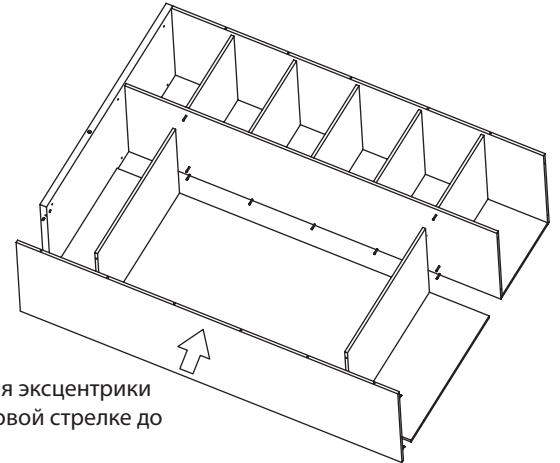

Шаг 8 Собрать, как показано на рисунке

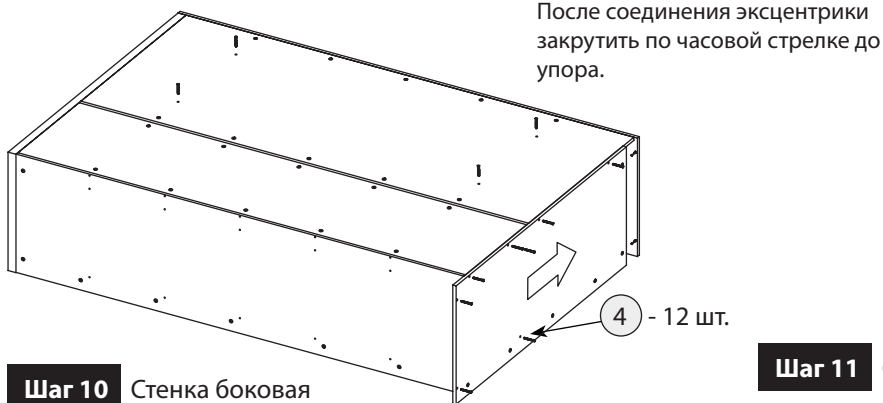

Шаг 9 Полка

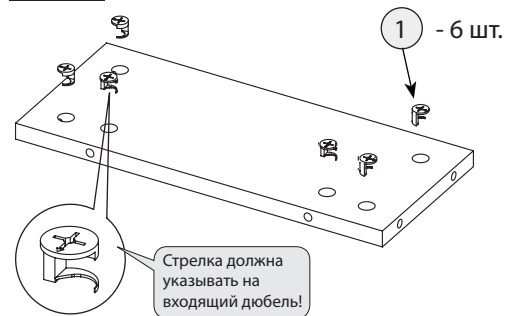

Шаг 10 Стенка боковая

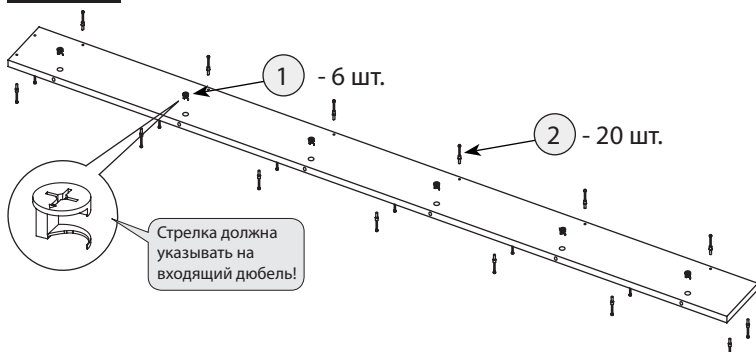

Шаг 11 Стенка боковая

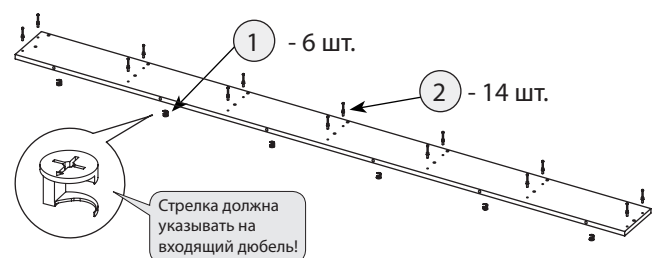

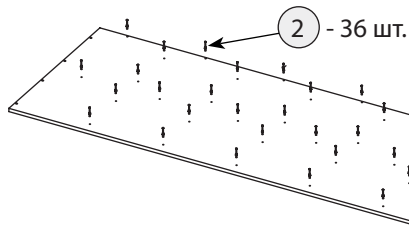
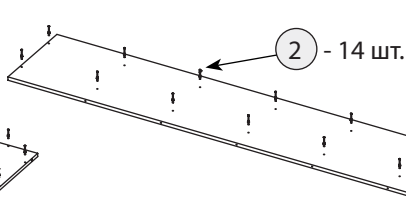
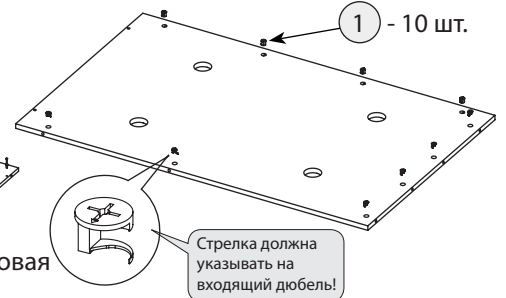
Шаг 12 Стенка боковая**Шаг 13** Стенка боковая**Шаг 14** Стенка верхняя**Шаг 15** Стенка задняя

* - подпятник войлочный 24 использовать в зависимости от типа напольного покрытия (по необходимости), чтобы избежать его повреждения

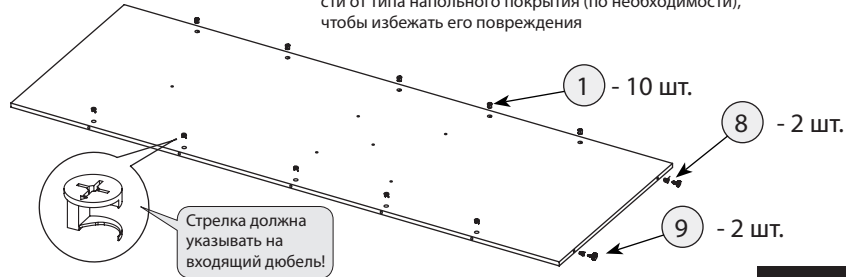
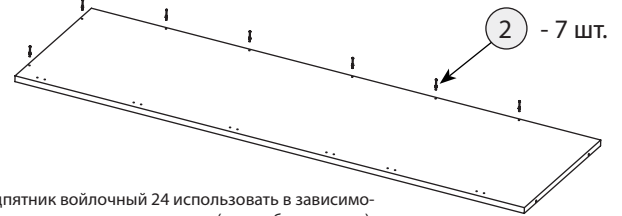
**Шаг 16** Стенка боковая

* - подпятник войлочный 24 использовать в зависимости от типа напольного покрытия (по необходимости), чтобы избежать его повреждения

Шаг 17 Собрать, как показано на рисунке

1. Установить полки и закрутить эксцентрики по часовой стрелке до упора.
2. Закрепить заднюю стенку конфирматами.

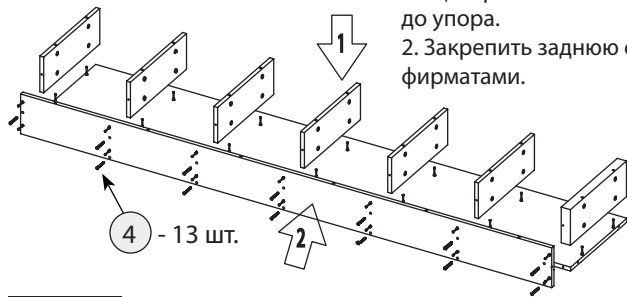
**Шаг 18** Собрать, как показано на рисунке

После соединения эксцентрики закрутить по часовой стрелке до упора.

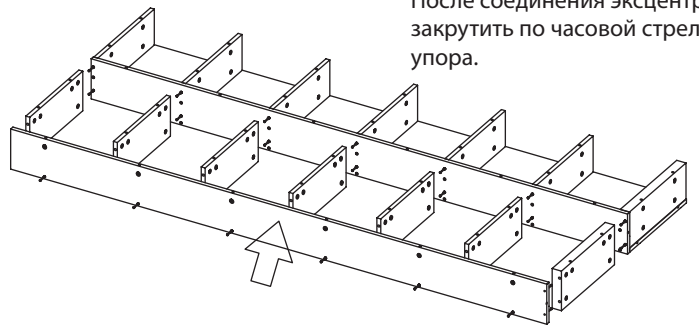
**Шаг 19** Собрать, как показано на рисунке

После соединения эксцентрики закрутить по часовой стрелке до упора.

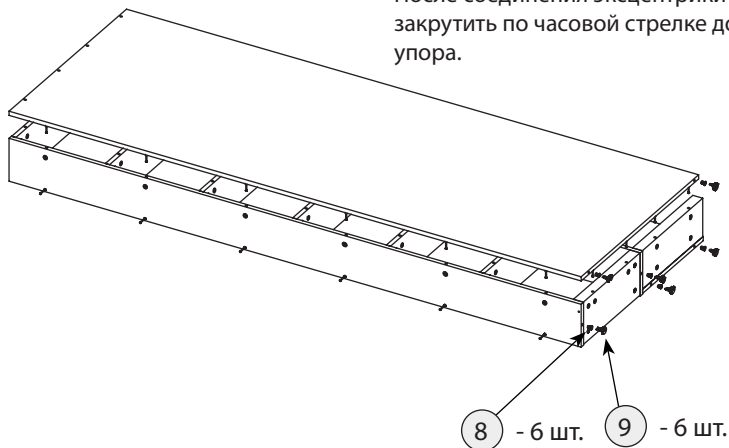
**Шаг 21** Собрать, как показано на рисунке

После соединения эксцентрики закрутить по часовой стрелке до упора.

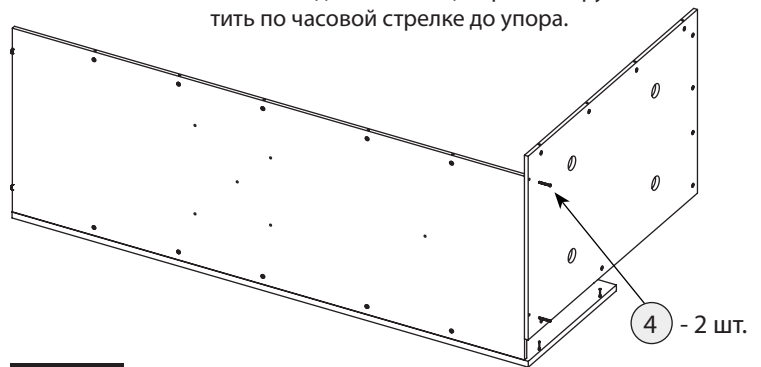
**Шаг 20** Собрать, как показано на рисунке

После соединения эксцентрики закрутить по часовой стрелке до упора.

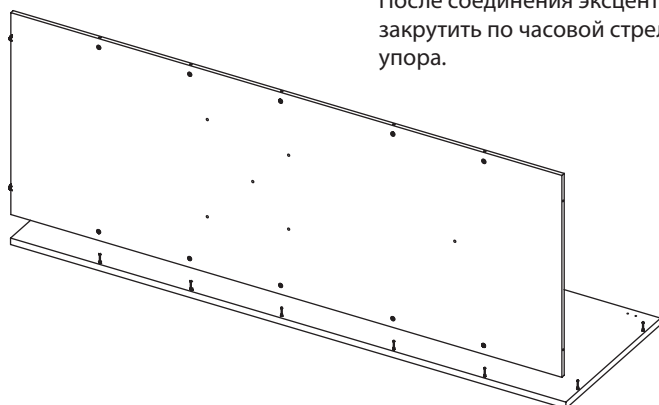
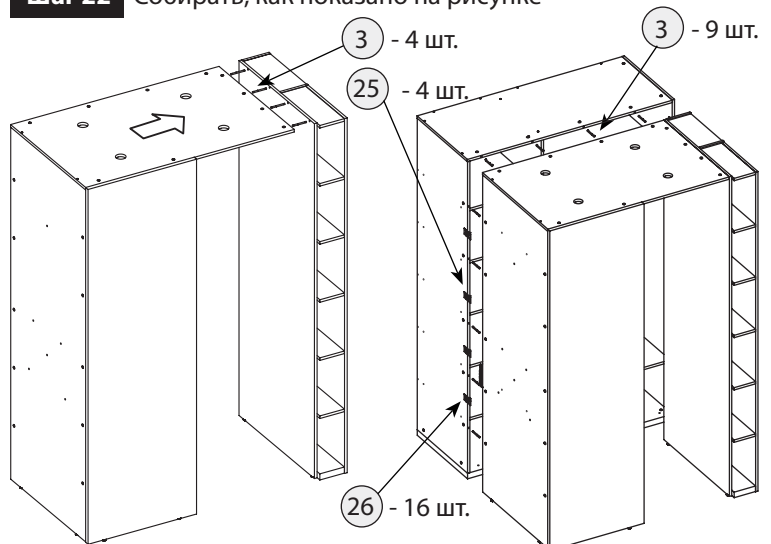
**Шаг 22** Собрать, как показано на рисунке

Перед установкой снять шайбу с дюбеля 3. После соединения эксцентрики закрутить по часовой стрелке до упора.

Шаг 23 Сборка дверей

Дверь правая. Левая собирается симметрично (без ручки).

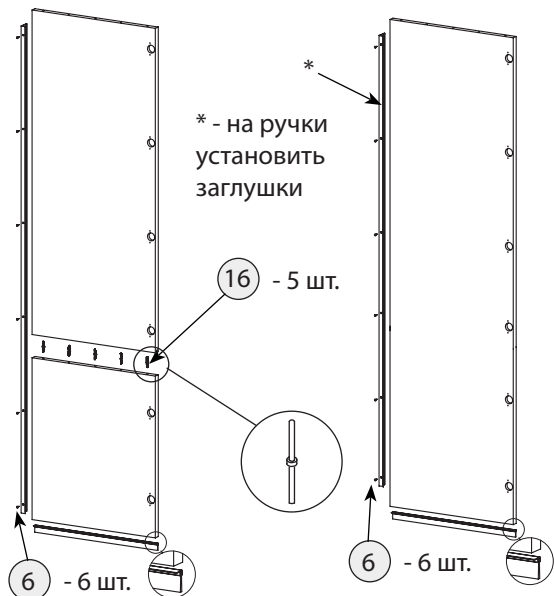

Приклеить щетку-пыльник, совместив максимально близко с лицевой стороной

Шаг 27 После установки изделия и регулировки всех механизмов необходимо все отверстия и видимые эксцентрики минификсов закрыть заглушками.

Шаг 28 Для крепления рядом стоящих шкафов друг к другу используйте межсекционную стяжку.

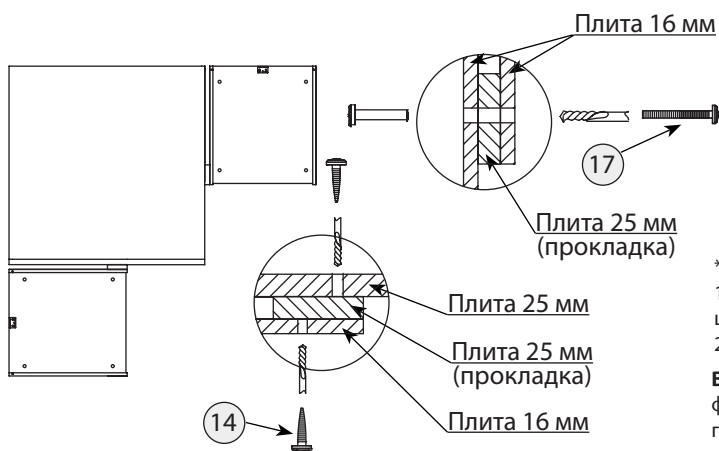

Правила по эксплуатации и уходу за мебелью

Сохранность качества приобретённой мебели зависит от соблюдения условий её хранения и эксплуатации.

1. Транспортировка мебели. Мебель в собранном виде должна перевозиться в вертикальном положении с закрытыми дверьми и ящиками транспортными средствами, приспособленными для перевозки и предохранения мебели от повреждений, загрязнений и атмосферных осадков. Мебель, перевозимая при температуре ниже 0°C, охлаждается и при установке в помещении «запотевает», поэтому её следует немедленно протереть чистой сухой мягкой тканью. **2. Установка мебели.** Мебель не следует устанавливать близко к сырým и холодным стенам или к источникам тепла (печам, батареям и др. отопительным приборам). Минимальное расстояние 0.5 м. Установку или перестановку мебели следует производить только путём поднятия изделия за боковые стенки. При не ровных полах под опорные элементы мебели вставляются установочные клинья. **3. Эксплуатация мебели.** Используйте мебель в помещениях с температурой воздуха от 10 до 55°C и относительной влажностью не более 80%.

Мебель и зеркала должны быть защищены от воздействия прямого солнечного света, так как под их действием изменяется цвет и портится внешний вид изделия. Не допускайте попадания на мебель агрессивных жидкостей (спирта, ацетона, растворителей, кислот, щелочей, масел и т. п.). Случайно попавшую на поверхность жидкость следует немедленно стереть сухой тканью. Не следует ставить на поверхность мебели горячие предметы. Корпусная мебель должна использоваться в соответствии с функциональным назначением каждого отдельного предмета. Все тяжести следует размещать внутри шкафов и тумб таким образом, чтобы добиться равномерного распределения нагрузки по всей имеющейся площади и обеспечить необходимое равновесие скользящих частей. Вещи на полках рекомендуется размещать по принципу: наиболее тяжелые — ближе к краям (опорам), более легкие — ближе к центру. Высокие элементы (колонны, многоярусные шкафы, комоды и т.д.) рекомендуется больше нагружать в нижних секциях для обеспечения лучшей устойчивости этих элементов. При эксплуатации корпусной мебели **не допускается** статическая вертикальная нагрузка (в особенности с приложением усилия к одной точке): на дно ящиков — более 5 кг, на полки, крышки (шкафов, стеллажей, тумб) — более 10 кг. Нормальное усилие открытия дверей — до 3 кг, усилие выдвижения ящиков — до 5 кг. При ослаблении резьбовых соединений периодически их подтягивайте. **4. Уход за мебелью.** Производите уход за мебелью сухой мягкой тканью (фланель, миткаль) с помощью специальных средств, придающих блеск поверхности, защищающих от появления статического электричества. Не допускается применять средства, не предназначенные для ухода за мебелью. Для ухода за стеклянными и зеркальными поверхностями следует использовать только средства мягкого воздействия, не обладающие абразивным действием и не содержащие агрессивных компонентов. Внимательно читайте состав чистящих средств. **5. Порядок предъявления претензий на качество мебели.** Претензии по комплектации или качеству мебели должны направляться покупателем непосредственно в магазин, где приобретена мебель, с обязательным приложением документов на покупку. Претензии от покупателей принимаются розничными торговыми организациями в течение гарантийного срока. Гарантийный срок эксплуатации мебели — 5 лет. Срок службы — 10 лет. **Техническое описание (размеры изделий и деталей, в том числе на рисунках и в таблицах) приведено без обязательств с нашей стороны. Мы оставляем за собой право на внесение конструктивных изменений без ущерба функциональности, изменение ассортимента и окончательного дизайна нашей продукции.**

Шаг 24 Установка петли и ответной планки



Шаг 25 Соединение петли с ответной планкой

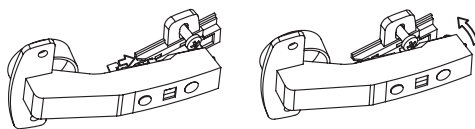

Наложить на монтажную планку, заведя в пазы. Защелкнуть на монтажной планке нажатием.

Монтаж ограничителя угла открывания

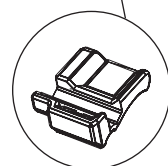

Шаг 26 Регулировка петель

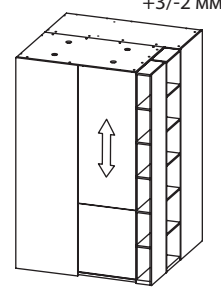
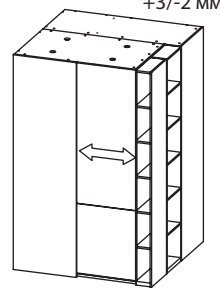
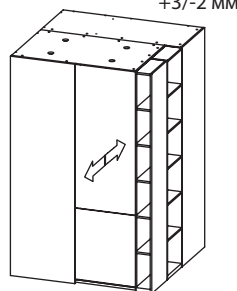
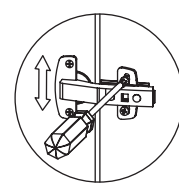
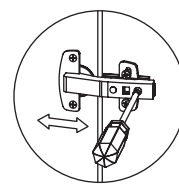
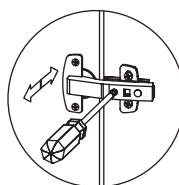

Крепить в свободные отверстия (при необходимости просверлить дополнительные).

*Прокладку использовать для соединения шкафа с рядом стоящими шкафами.
1. Закрепить прокладку к рядом стоящему шкафу шурупами заподлицо с боком шкафа спереди и сверху.
2. Просверлить отверстия D=5 мм и стянуть межсекционными стяжками.

ВНИМАНИЕ! Стенка боковая левая должна быть прикреплена к рядом стоящим шкафам или к полу, навес 23 (крепеж в комплект не входит). Изделие должно быть закреплено с помощью крепежа, который подходит к материалу вашего пола. За соответствующим крепежом обратитесь в специализированный магазин.