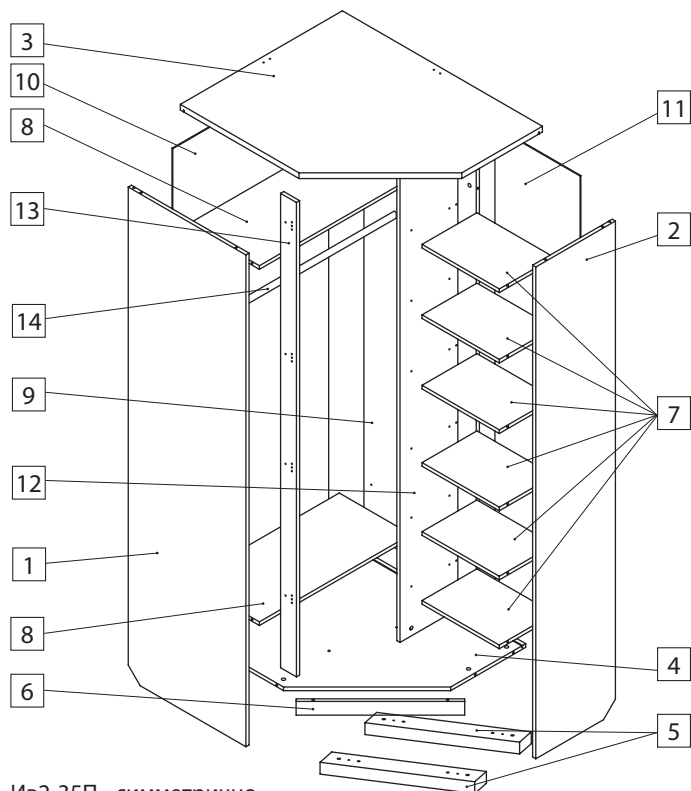
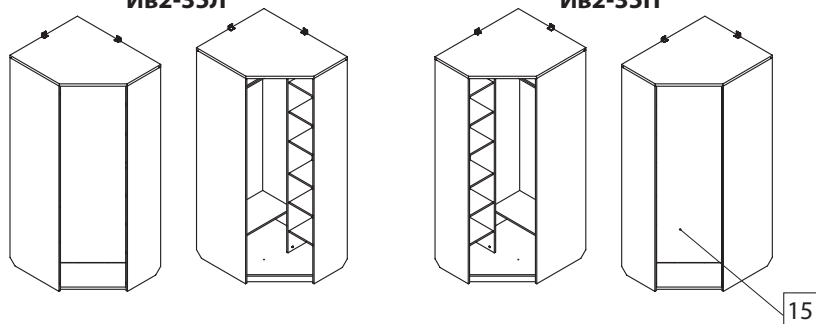

08909999

М. 2423. Инструкция по сборке и эксплуатации мебели Ивиса 2. Шкаф угловой Ив2-35Л, 2-35П.

АРТИС
 мебель вашего стиля
ЕАС
ВНИМАНИЕ! Упаковку мебели до окончания сборки выбрасывать категорически запрещается. В противном случае претензии по качеству мебели **ФАБРИКА НЕ ПРИНИМАЕТ**
Ив2-35Л

Ив2-35П - симметрично.

Ив2-35Л**Ив2-35П****Спецификация. Детали**

	Наименование	Артикул упак.	Кол. упак.	Код	Кол-во, шт.	Размер, мм
1	Стенка бок. левая	Ив2-35Л 6030	1	D.2644-05	1	2150 x 594 x 16
		Ив2-35П 3013		D.2771-03		2150 x 402 x 16
2	Стенка бок. правая	Ив2-35Л 2894	1	D.2772-03	1	2150 x 402 x 16
		Ив2-35П 6032		D.2645-05		2150 x 594 x 16
3	Крышка	Ив2-35Л 8084	1	D.2658-02	1	1010 x 818 x 25
		Ив2-35П 8085		D.2673-02		
4	Стенка нижняя	Ив2-35Л 8084	1	D.3387-02	1	993 x 801 x 16
		Ив2-35П 8085		D.3289-02		
5	Опора	6006	1	D.6006-01	2	500 x 100 x 38
6	Цоколь	3072	1	D.0985-01	2	1128 x 60 x 16
7	Полка	2891	1	D.2581-01	6	390 x 277 x 16
8	Полка	2892	1	D.2624-01	2	765 x 362 x 16
9	Стенка задняя	Ив2-35Л 6031	1	D.2576-03	1	2074 x 567 x 16
		Ив2-35П 6033		D.2576-04		
10	Стенка задняя	2888	1	D.2670-01	1	2088 x 787 x 3,2
11				D.2671-01	1	2088 x 418 x 3,2
12	Перегородка	Ив2-35Л 2890	1	D.2579-01	1	2074 x 292 x 16
		Ив2-35П 3034		D.2579-02		
13	Прокладка	3011	1	D.2742-01	1	2074 x 80 x 16
14	Штанга для вешалок	3069	1	D.2738-01	1	757

Спецификация. Двери

15	Дверь	7505	1	D.0961-05	1	1854 x 560 x 16
		2876	1	D.0904-10	1	1854 x 560 x 16

Количество фурнитуры на изделие

Тип фурнитуры	Кол-во	Тип фурнитуры	Кол-во	Тип фурнитуры	Кол-во	Тип фурнитуры	Кол-во
1 Гвоздь мебельный	60	8 Клин установочный	4	15 Декор «Артис»	4	22 Демпфер	2
2 Шуруп 4x16	12	9 Подпятник	4	16 Ключ шестигранный 8 мм	1	23 Навес	2
3 Дюбель	54	10 Петля 4-х шарнирная угловая	4	17 Ограничитель двери	1	24 Заглушка d = 8 мм	4
4 Эксцентрик	54	11 Ответная планка с евровинтом	4	18 Штангодержатель	2	25 Заглушка эксцентрика	52
5 Шкант 8 x 30	4	12 Доводчик двери	2	19 Стяжка штекерная	5	26 Заглушка d = 5 мм	3
6 Стяжка	2	13 Шуруп с прессшайбой 4 x 30	8	20 Муфта-футорка М8x20	4		
7 Фиксатор задней стенки	14	14 Шуруп с прессшайбой 4,2x51	4	21 Опора	4		

Шаг 1

Стенка боковая левая для Ив2-35Л (для 35П - правая симметрично)

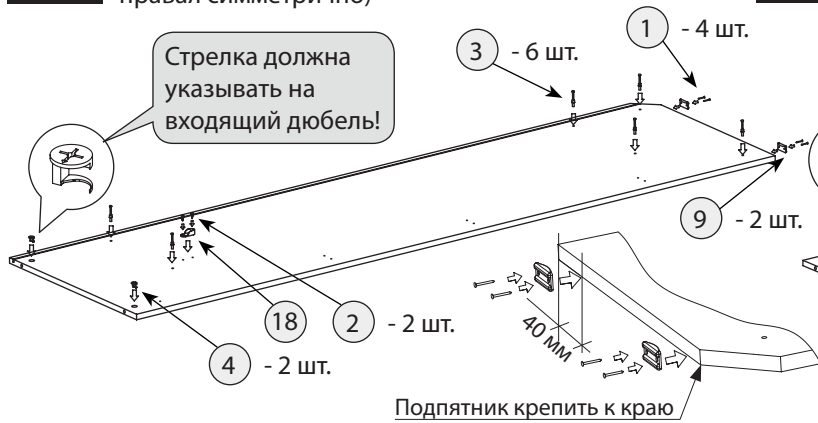
**Шаг 2**

Стенка боковая правая для Ив2-35Л (для 35П - левая симметрично)

**Шаг 3**

Стенка задняя для Ив2-35Л (для 35П - симметрично)

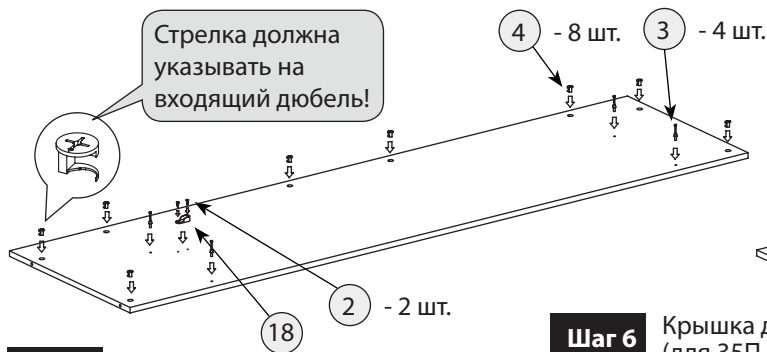
**Шаг 4**

Перегородка

**Шаг 5**

Полка

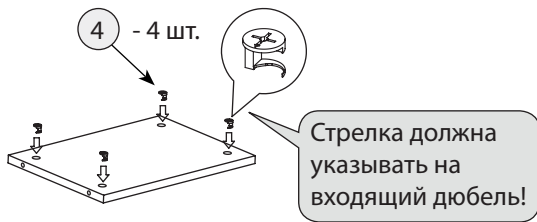
**Шаг 6**

Крышка для Ив2-35Л (для 35П - симметрично)

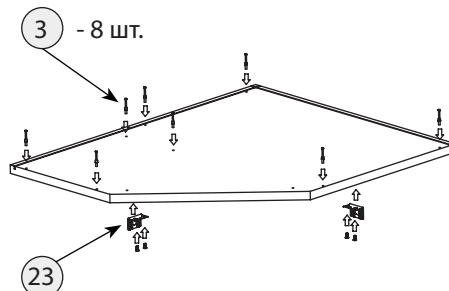
**Шаг 6**

Стенка нижняя для Ив2-35Л (для 35П - симметрично)

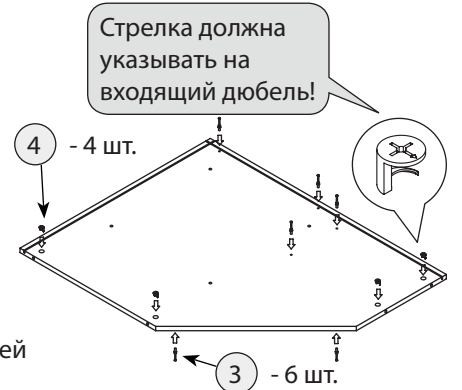
**Шаг 8**

Цоколь

**Шаг 9**

Сборка цоколя и стенки нижней для Ив2-35Л (для 35П - симметрично)

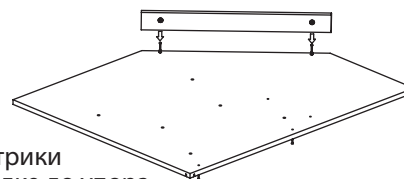

После соединения эксцентрики закрутить по часовой стрелке до упора.

Шаг 10

Собирать, как показано на рисунке, для Ив2-35Л (для 35П - симметрично)

После соединения эксцентрики закрутить по часовой стрелке до упора.

**Шаг 11**

Собирать, как показано на рисунке, для Ив2-35Л (для 35П - симметрично)

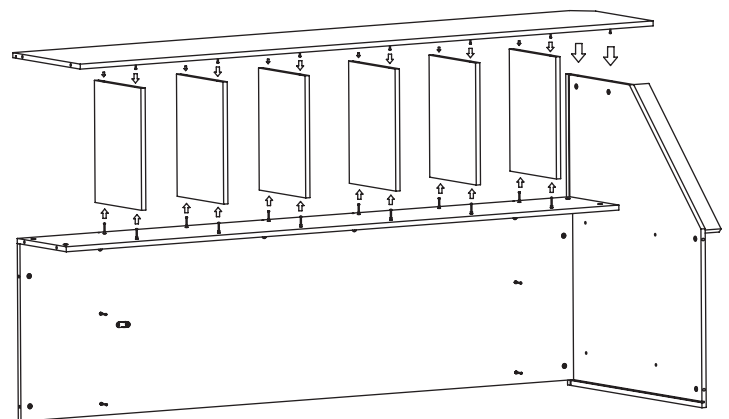

После соединения эксцентрики закрутить по часовой стрелке до упора.

Шаг 12 Собрать, как показано на рисунке, для Ив2-35Л (для 35П - симметрично)

После соединения эксцентрики закрутить по часовой стрелке до упора.

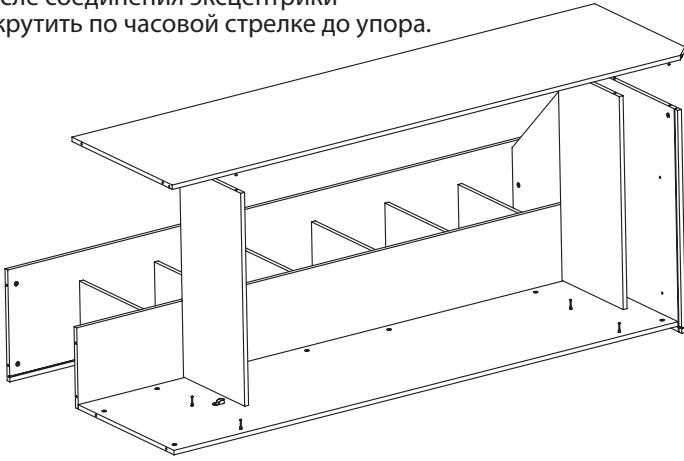

Шаг 13

Собрать, как показано на рисунке, для Ив2-35Л (для 35П - симметрично)

После соединения эксцентрики закрутить по часовой стрелке до упора.

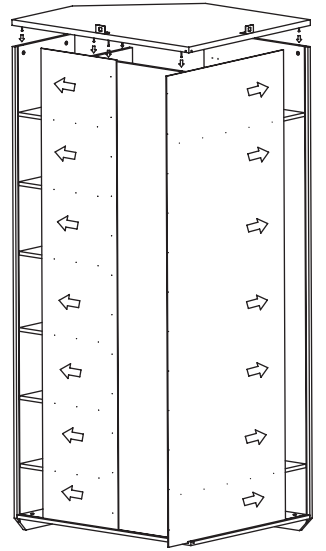

Шаг 14 Крепление задних стенок для Ив2-35Л (для 35П - симметрично)

Закрепить задние стенки фиксаторами, как показано на рисунке. Прибить гвоздями стенку заднюю согласно схеме.

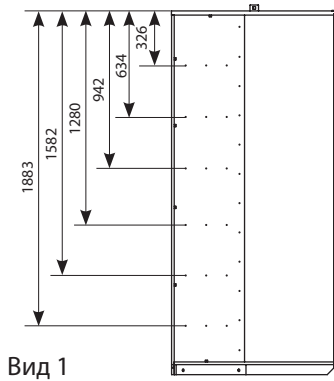
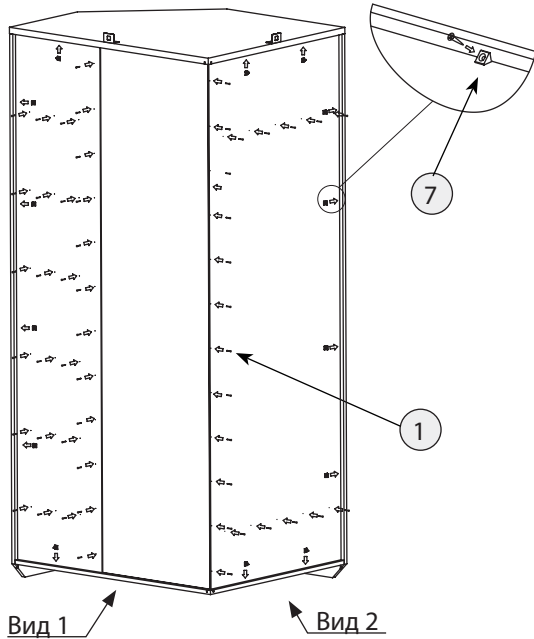

Вид 1

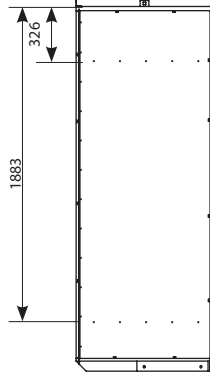

Вид 2

Шаг 15 Сборка опоры, 2 шт. Опоры вкрутить в крайнее верхнее положение

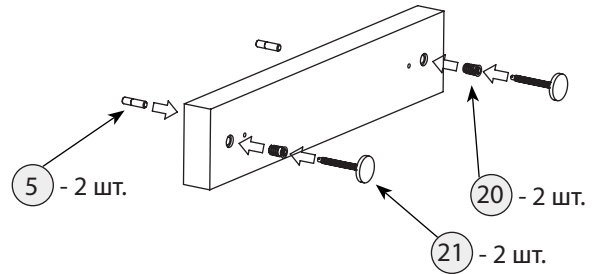

Шаг 16 Собрать, как показано на рисунке

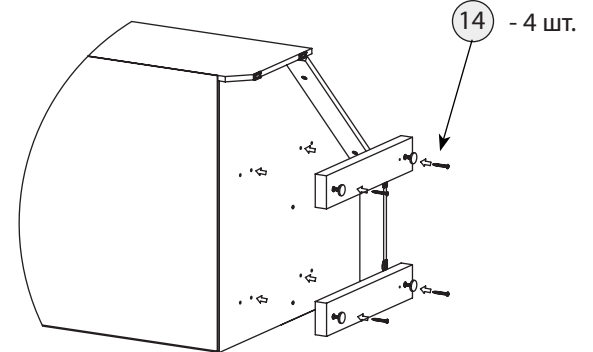

Шаг 17 Для навески дверей прикрепить прокладку, как показано на рисунке, для Ив2-35Л (для 35П - симметрично)

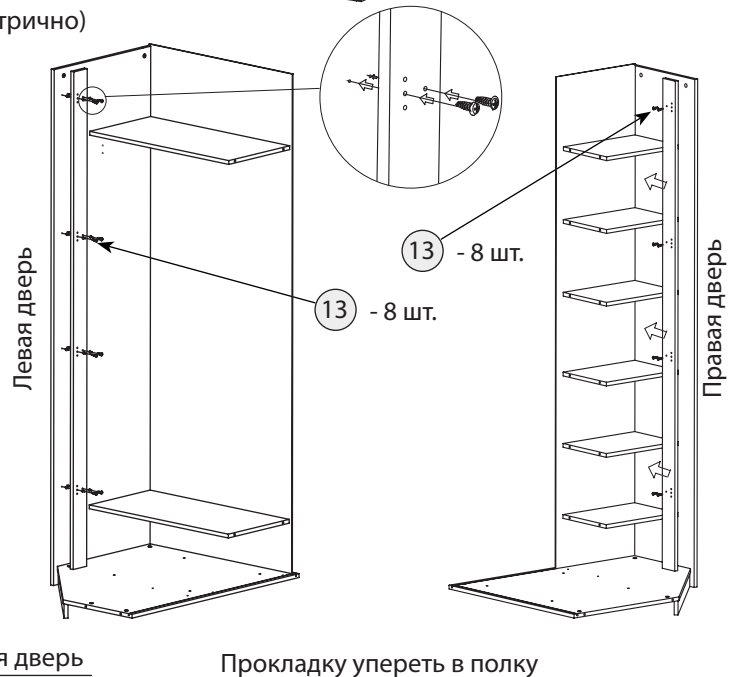
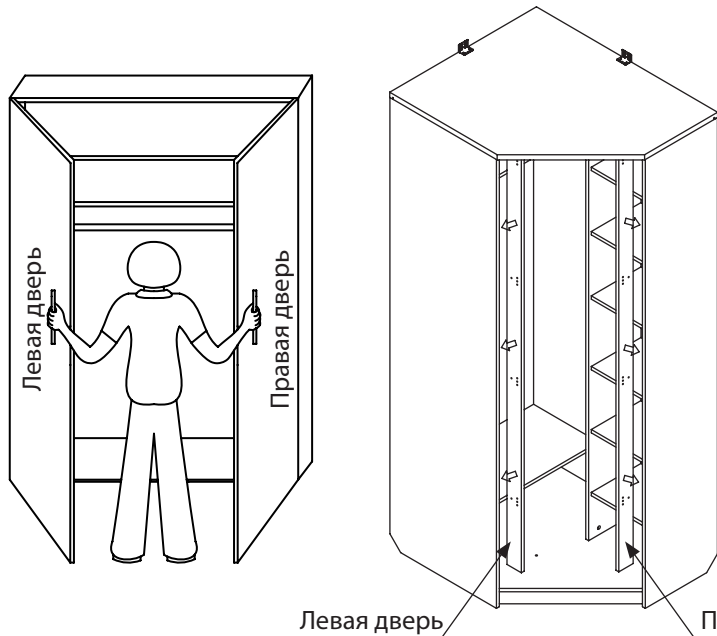

Прокладку упереть в полку

Шаг 18 Крепление дверей. Под ручки досверлить нижние отверстия, установить ограничитель двери (17) на крышку.

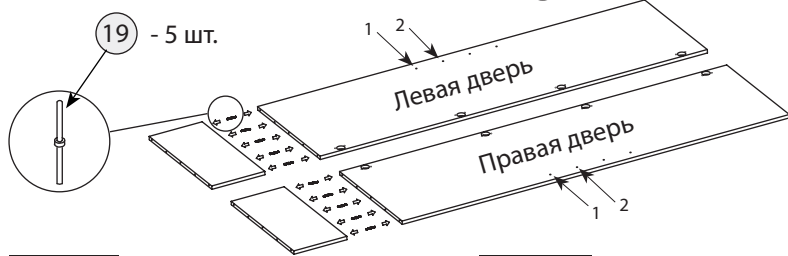

Ручка скоба:
досверлить отв. 1 и 2 сверлом d=5 мм;
Ручка кнопки:
досверлить отв. 1 сверлом d=5 мм;

Шаг 19 Установка петли на дверь

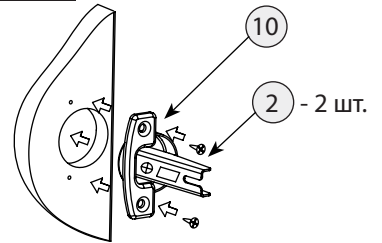

Шаг 20 Установка ответной планки

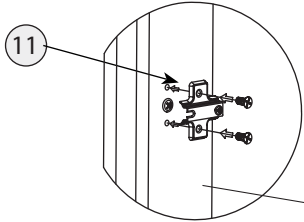

Прокладка

Шаг 21 Соединение петли с ответной планкой

После установки зафиксировать при помощи винта.

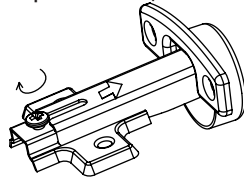

Шаг 22 Установка доводчика на петлю

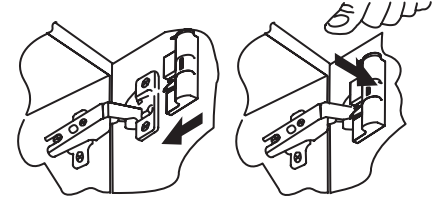

1. Вставьте доводчик в отверстия петли.
2. Надавите на него рукой.

Шаг 21 Регулировка петель

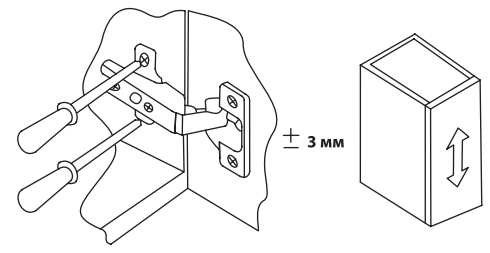
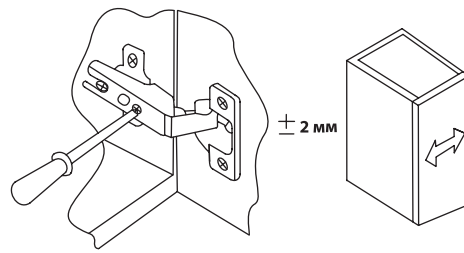
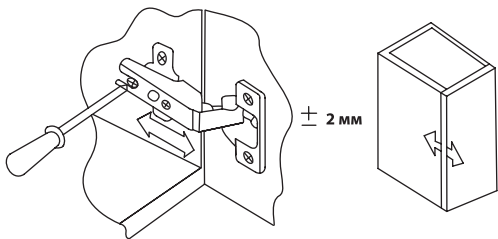

Шаг 22 Крепление навески к стене

Изделие должно быть прикреплено к стене с помощью прилагаемого крепежа который подходит для крепления шкафа к стене из бетона или кирпича без пустот. Всегда выбирайте крепеж который подходит к материалу Ваших стен. Если прилагаемый крепеж не подходит к Вашим стенам обратитесь в специализированный магазин

После установки изделия отрегулируйте его положение с помощью опор. **ВНИМАНИЕ!** Перед перемещением шкафа необходимо выкрутить опоры в крайнее верхнее положение.

Для выравнивания корпуса используйте установочный клин

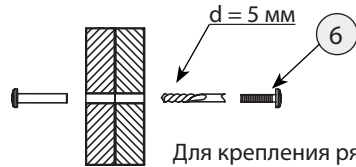
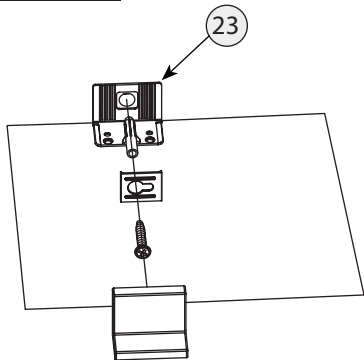

Для крепления рядом стоящих шкафов друг к другу используйте межсекционную стяжку.

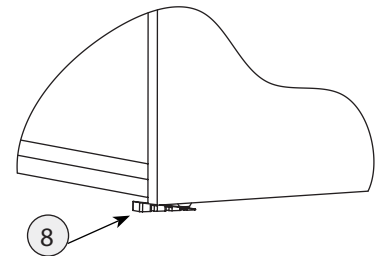

Шаг 24 После установки изделия и регулировки всех механизмов необходимо все отверстия и видимые эксцентрики минификсов закрыть заглушками.

Правила по эксплуатации и уходу за мебелью

Сохранность качества приобретённой мебели зависит от соблюдения условий её хранения и эксплуатации.

1. Транспортировка мебели. Мебель в собранном виде должна перевозиться в вертикальном положении с закрытыми дверьми и ящиками транспортными средствами, приспособленными для перевозки и предохранения мебели от повреждений, загрязнений и атмосферных осадков. Мебель, перевозимая при температуре ниже 0°C, охлаждается и при установке в помещение «запотевает», поэтому её следует немедленно протереть чистой сухой мягкой тканью. **2. Установка мебели.** Мебель не следует устанавливать близко к сырým и холодным стенам или к источникам тепла (печам, батареям и др. отопительным приборам). Минимальное расстояние 0.5 м. Установку или перестановку мебели следует производить только путём поднятия изделия за боковые стенки. При не ровных полах под опорные элементы мебели вставляются установочные клинья. **3. Эксплуатация мебели.** Используйте мебель в помещениях с температурой воздуха от 10 до 55°C и относительной влажностью не более 80%.

Мебель и зеркала должны быть защищены от воздействия прямого солнечного света, так как под их действием изменяется цвет и портится внешний вид изделия. Не допускайте попадания на мебель агрессивных жидкостей (спирта, ацетона, растворителей, кислот, щелочей, масел и т. п.). Случайно попавшую на поверхность жидкость следует немедленно стереть сухой тканью. Не следует ставить на поверхность мебели горячие предметы. Корпусная мебель должна использоваться в соответствии с функциональным назначением каждого отдельного предмета. Все тяжести следует размещать внутри шкафов и тумб таким образом, чтобы добиться равномерного распределения нагрузки по всей имеющейся площади и обеспечить необходимое равновесие скользящих частей. Вещи на полках рекомендуется размещать по принципу: наиболее тяжелые — ближе к краям (опорам), более легкие — ближе к центру. Высокие элементы (колонны, многоярусные шкафы, комоды и т.д.) рекомендуется больше нагружать в нижних секциях для обеспечения лучшей устойчивости этих элементов. При эксплуатации корпусной мебели **не допускается** статическая вертикальная нагрузка (в особенности с приложением усилия к одной точке): на дно ящиков — более 5 кг, на полки, крышки (шкафов, стеллажей, тумб) — более 10 кг. Нормальное усилие открытия дверей — до 3 кг, усилие выдвигания ящиков — до 5 кг. При ослаблении резьбовых соединений периодически их подтягивайте. **4. Уход за мебелью.** Производите уход за мебелью сухой мягкой тканью (фланель, миткаль) с помощью специальных средств, придающих блеск поверхности, защищающих от появления статического электричества. Не допускается применять средства, не предназначенные для ухода за мебелью. Для ухода за стеклянными и зеркальными поверхностями следует использовать только средства мягкого воздействия, не обладающие абразивным действием и не содержащие агрессивных компонентов. Внимательно читайте состав чистящих средств. **5. Порядок предъявления претензий на качество мебели.** Претензии по комплектации или качеству мебели должны направляться покупателем непосредственно в магазин, где приобретена мебель, с обязательным приложением документов на покупку. Претензии от покупателей принимаются розничными торговыми организациями в течение гарантийного срока. Гарантийный срок эксплуатации мебели — 5 лет. Срок службы — 10 лет. **Техническое описание (размеры изделий и деталей, в том числе на рисунках и в таблицах) приведено без обязательств с нашей стороны. Мы оставляем за собой право на внесение конструктивных изменений без ущерба функциональности, изменение ассортимента и окончательного дизайна нашей продукции.**